

# 中華民國102年全國大專校院運動會

## 羽球會內賽賽程統計表

時 間：102 年 4 月 27 日 至 5 月 01 日

地 點：宜 蘭 大 學 體 育 館

### 一、公開(甲)組賽程統計表：

組 別	項 目	參加隊數	比賽場數	總 計
團體組	男子團體組	11 隊	21 場	285 場
	女子團體組	5 隊	10 場	
	合 計	16 隊	31 場	
個人組	男子單打	71 人	75 場	
	女子單打	44 人	48 場	
	男子雙打	47 組	51 場	
	女子雙打	35 組	39 場	
	混合雙打	37 組	41 場	
	合 計	234 人(組)	254 場	

### 二、一般(乙)組賽程統計表：

組 別	項 目	參加隊數	比賽場數	總 計
團體組	男子團體組	16 隊	36 場	204 場
	女子團體組	16 隊	36 場	
	合 計	32 隊	72 場	
個人組	男子單打	32 人	36 場	
	女子單打	32 人	36 場	
	男子雙打	16 組	20 場	
	女子雙打	16 組	20 場	
	混合雙打	16 組	20 場	
	合 計	112 人(組)	132 場	

### 三、使用時間、場地統計表：

日期	4月27日	4月28日	4月29日	4月30日	5月1日
使用時間	08:00 ↓ 16:00	08:00 ↓ 19:00	08:00 ↓ 19:00	08:00 ↓ 19:00	08:00 ↓ 12:00
使用場地	9 面	9 面	9 面	9 面	9 面
場 數	127 場	92 場	125 場	103 場	42 場
總 計	489 場				

# 中華民國102年全國大專校院運動會

## 羽球會內賽賽程表

日期	4月27日					共 127 場			
場地	(1)	(2)	(3)	(4)	(5)	(6)	(7)	(8)	(9)
08:00	男甲單 十六	男甲單 二四	男甲單 三二	男甲單 三三	男甲單 四一	男甲單 四九	男甲單 五七	男乙單 一	男乙單 二
08:30	男乙單 三	男乙單 四	男乙單 五	男乙單 六	男乙單 七	男乙單 八	男乙單 九	男乙單 十	男乙單 十一
09:00	男乙單 十二	男乙單 十三	男乙單 十四	男乙單 十五	男乙單 十六	混甲雙 八	混甲雙 十六	混甲雙 十七	混甲雙 二一
09:30	混甲雙 二五	女乙單 一	女乙單 二	女乙單 三	女乙單 四	女乙單 五	女乙單 六	女乙單 七	女乙單 八
10:00	女乙單 九	女乙單 十	女乙單 十一	女乙單 十二	女乙單 十三	女乙單 十四	女乙單 十五	女乙單 十六	男甲單 六五
10:30	男甲單 六六	男甲單 六七	男甲單 六八	男甲單 六九	男甲單 七十	男甲單 七一	男甲單 七二	男甲單 七三	男甲單 七四
11:00	男甲單 七五	男甲單 七六	男甲單 七七	男甲單 七八	男甲單 七九	男甲單 八十	男甲單 八一	男甲單 八二	男甲單 八三
11:30	男甲單 八四	男甲單 八五	男甲單 八六	男甲單 八七	男甲單 八八	男甲單 八九	男甲單 九十	男甲單 九一	男甲單 九二
12:00	男甲單 九三	男甲單 九四	男甲單 九五	男甲單 九六	女甲單 四	女甲單 七	女甲單 八	女甲單 十二	女甲單 十五
12:30	女甲單 十六	女甲單 十七	女甲單 十八	女甲單 二一	女甲單 二五	女甲單 二六	女甲單 二九		男甲雙 四
13:00	男甲雙 七	男甲雙 八	男甲雙 十一	男甲雙 十二	男甲雙 十五	男甲雙 十六	男甲雙 十七	男甲雙 十八	男甲雙 二一
13:30	男甲雙 二二	男甲雙 二五	男甲雙 二六	男甲雙 二九	男甲雙 三十				
14:00	混乙雙 一	混乙雙 二	混乙雙 三	混乙雙 四	混乙雙 五	混乙雙 六	混乙雙 七	混乙雙 八	
14:30	混甲雙 三三	混甲雙 三四	混甲雙 三五	混甲雙 三六	混甲雙 三七	混甲雙 三八	混甲雙 三九	混甲雙 四十	混甲雙 四一
15:00	混甲雙 四二	混甲雙 四三	混甲雙 四四	混甲雙 四五	混甲雙 四六	混甲雙 四七	混甲雙 四八		

# 中華民國102年全國大專校院運動會

## 羽球會內賽賽程表

日期	4月28日					共 92 場			
場地	(1)	(2)	(3)	(4)	(5)	(6)	(7)	(8)	(9)
08:00	男乙團 1-2	男乙團 3-4	男乙團 5-6	男乙團 7-8	男乙團 9-10	男乙團 11-12	男乙團 13-14	男乙團 15-16	女乙團 1-2
09:40	女乙團 3-4	女乙團 5-6	女乙團 7-8	女乙團 9-10	女乙團 11-12	女乙團 13-14	女乙團 15-16	男甲團 1-2	男甲團 3-4
11:20	男甲團 6-7	男甲團 9-10	男甲單 九七	男甲單 九八	男甲單 九九	男甲單一〇〇	男甲單一〇一	男甲單一〇二	男甲單一〇三
11:50			男甲單一〇四	男甲單一〇五	男甲單一〇六	男甲單一〇七	男甲單一〇八	男甲單一〇九	男甲單一一〇
12:20			男甲單一一一	男甲單一一二	女甲單 三三	女甲單 三四	女甲單 三五	女甲單 三六	女甲單 三七
13:00	女甲單 三八	女甲單 三九	女甲單 四十	女甲單 四一	女甲單 四二	女甲單 四三	女甲單 四四	女甲單 四五	女甲單 四六
13:30	男乙團 1-3	男乙團 2-4	男乙團 5-7	男乙團 6-8	男乙團 9-11	男乙團 10-12	男乙團 13-15	男乙團 14-16	女甲單 四七
15:10	女乙團 1-3	女乙團 2-4	女乙團 5-7	女乙團 6-8	女乙團 9-11	女乙團 10-12	女乙團 13-15	女乙團 14-16	女甲單 四八
16:50	男甲團 4-5	男甲團 7-8	男甲團 10-11	女甲團 1-4	女甲團 2-3	男甲雙 三三	男甲雙 三四	男甲雙 三五	男甲雙 三六
17:20						男甲雙 三七	男甲雙 三八	男甲雙 三九	男甲雙 四十
17:50						男甲雙 四一	男甲雙 四二	男甲雙 四三	男甲雙 四四
18:20			女甲雙 十六	女甲雙 十七	女甲雙 二五	男甲雙 四五	男甲雙 四六	男甲雙 四七	男甲雙 四八

# 中華民國102年全國大專校院運動會

## 羽球會內賽賽程表

日期	4月29日					共 125 場			
場地	(1)	(2)	(3)	(4)	(5)	(6)	(7)	(8)	(9)
08:00	混甲雙 四九	混甲雙 五十	混甲雙 五一	混甲雙 五二	混甲雙 五三	混甲雙 五四	混甲雙 五五	混甲雙 五六	混乙雙 九
08:30	混乙雙 十	混乙雙 十一	混乙雙 十二	女甲雙 三三	女甲雙 三四	女甲雙 三五	女甲雙 三六	女甲雙 三七	女甲雙 三八
09:00	女甲雙 三九	女甲雙 四十	女甲雙 四一	女甲雙 四二	女甲雙 四三	女甲雙 四四	女甲雙 四五	女甲雙 四六	女甲雙 四七
09:30	男乙團 1-4	男乙團 2-3	男乙團 5-8	男乙團 6-7	男乙團 9-12	男乙團 10-11	男乙團 13-16	男乙團 14-15	女甲雙 四八
10:00									混甲雙 五七
10:30									混甲雙 五八
11:10	女乙團 1-4	女乙團 2-3	女乙團 5-8	女乙團 6-7	女乙團 9-12	女乙團 10-11	女乙團 13-16	女乙團 14-15	混甲雙 五九
11:40									混甲雙 六十
12:10									女乙單 十七
12:50	男甲團 3-5	男甲團 6-8	男甲團 9-11	女甲團 2-5	女甲團 3-4	女乙單 十八	女乙單 十九	女乙單 二十	女乙單 二一
13:20						女乙單 二二	女乙單 二三	女乙單 二四	男乙單 十七
13:50						男乙單 十八	男乙單 十九	男乙單 二十	男乙單 二一
14:30	男乙單 二二	男乙單 二三	男乙單 二四	女乙雙 一	女乙雙 二	女乙雙 三	女乙雙 四	女乙雙 五	女乙雙 六
15:00	女乙雙 七	女乙雙 八	男乙雙 一	男乙雙 二	男乙雙 三	男乙雙 四	男乙雙 五	男乙雙 六	男乙雙 七
15:30	男乙雙 八	女甲單 四九	女甲單 五十	女甲單 五一	女甲單 五二	女甲單 五三	女甲單 五四	女甲單 五五	女甲單 五六
16:00	男甲單 一一三	男甲單 一一四	男甲單 一一五	男甲單 一一六	男甲單 一一七	男甲單 一一八	男甲單 一一九	男甲單 一二〇	女甲雙 四九
16:30	男甲團 一	男甲團 二	男甲團 三	男甲團 四	女甲雙 五十	女甲雙 五一	女甲雙 五二	女甲雙 五三	女甲雙 五四
17:00					女甲雙 五五	女甲雙 五六	男甲雙 四九	男甲雙 五十	男甲雙 五一
17:30					男甲雙 五二	男甲雙 五三	男甲雙 五四	男甲雙 五五	男甲雙 五六
18:00						混乙雙 十三	混乙雙 十四	混乙雙 十五	混乙雙 十六

# 中華民國102年全國大專校院運動會

## 羽球會內賽賽程表

日期	4月30日					共 103 場			
場地	(1)	(2)	(3)	(4)	(5)	(6)	(7)	(8)	(9)
08:00	男乙團 一	男乙團 二	男乙團 三	男乙團 四	女乙團 一	女乙團 二	女乙團 三	女乙團 四	女甲團 1-3
09:40	混甲雙 六一	混甲雙 六二	混甲雙 六三	混甲雙 六四	男甲團 五	男甲團 六	男甲團 七	男甲團 八	女甲團 4-5
10:10	男乙單 二五	男乙單 二六	男乙單 二七	男乙單 二八					
10:40	女乙單 二五	女乙單 二六	女乙單 二七	女乙單 二八					
11:20	男甲單 一二一	男甲單 一二二	男甲單 一二三	男甲單 一二四	女甲單 五七	女甲單 五八	女甲單 五九	女甲單 六十	
11:50	男乙雙 九	男乙雙 十	男乙雙 十一	男乙雙 十二	女乙雙 九	女乙雙 十	女乙雙 十一	女乙雙 十二	
12:20	男甲雙 五七	男甲雙 五八	男甲雙 五九	男甲雙 六十	女甲雙 五七	女甲雙 五八	女甲雙 五九	女甲雙 六十	
12:50	男乙團 五	男乙團 六	男乙團 七	男乙團 八	女乙團 五	女乙團 六	女乙團 七	女乙團 八	
14:30					男甲團 九	男甲團 十	男甲團 十一	女甲團 1-2	女甲團 3-5
15:00	混甲雙 六五	混甲雙 六六	混甲雙 六七	混甲雙 六八					
15:30	混乙雙 十七	混乙雙 十八	混乙雙 十九	混乙雙 二十					
16:10	男甲單 一二五	男甲單 一二六	男甲單 一二七	男甲單 一二八	女甲單 六一	女甲單 六二	女甲單 六三	女甲單 六四	
16:40	男乙單 二九	男乙單 三十	男乙單 三一	男乙單 三二	女乙單 二九	女乙單 三十	女乙單 三一	女乙單 三二	
17:10	男甲雙 六一	男甲雙 六二	男甲雙 六三	男甲雙 六四	女甲雙 六一	女甲雙 六二	女甲雙 六三	女甲雙 六四	
17:40	男乙雙 十三	男乙雙 十四	男乙雙 十五	男乙雙 十六	女乙雙 十三	女乙雙 十四	女乙雙 十五	女乙雙 十六	

# 中華民國102年全國大專校院運動會

## 羽球會內賽賽程表

日期	5月1日					共 42 場			
場地	(1)	(2)	(3)	(4)	(5)	(6)	(7)	(8)	(9)
08:00	男乙團 九	男乙團 十	男乙團 十一	男乙團 十二	女乙團 九	女乙團 十	女乙團 十一	女乙團 十二	女甲團 1-5
09:40	女乙單 三三	女乙單 三四	女乙單 三五	女乙單 三六	男乙單 三三	男乙單 三四	男乙單 三五	男乙單 三六	女甲團 2-4
10:10	女甲單 六五	女甲單 六六	女甲單 六七	女甲單 六八	男甲單一二九	男甲單一三十	男甲單一三一	男甲單一三二	
10:40	女乙雙 十七	女乙雙 十八	女乙雙 十九	女乙雙 二十	男乙雙 十七	男乙雙 十八	男乙雙 十九	男乙雙 二十	
11:20	女甲雙 六五	女甲雙 六六	女甲雙 六七	女甲雙 六八	男甲雙 六五	男甲雙 六六	男甲雙 六七	男甲雙 六八	

1、 公開男生 (甲) 組團體賽：11 隊，21 場，錄取前 5 名。

男團體 預賽：採分四小組循環賽，各組取二名進入決賽。

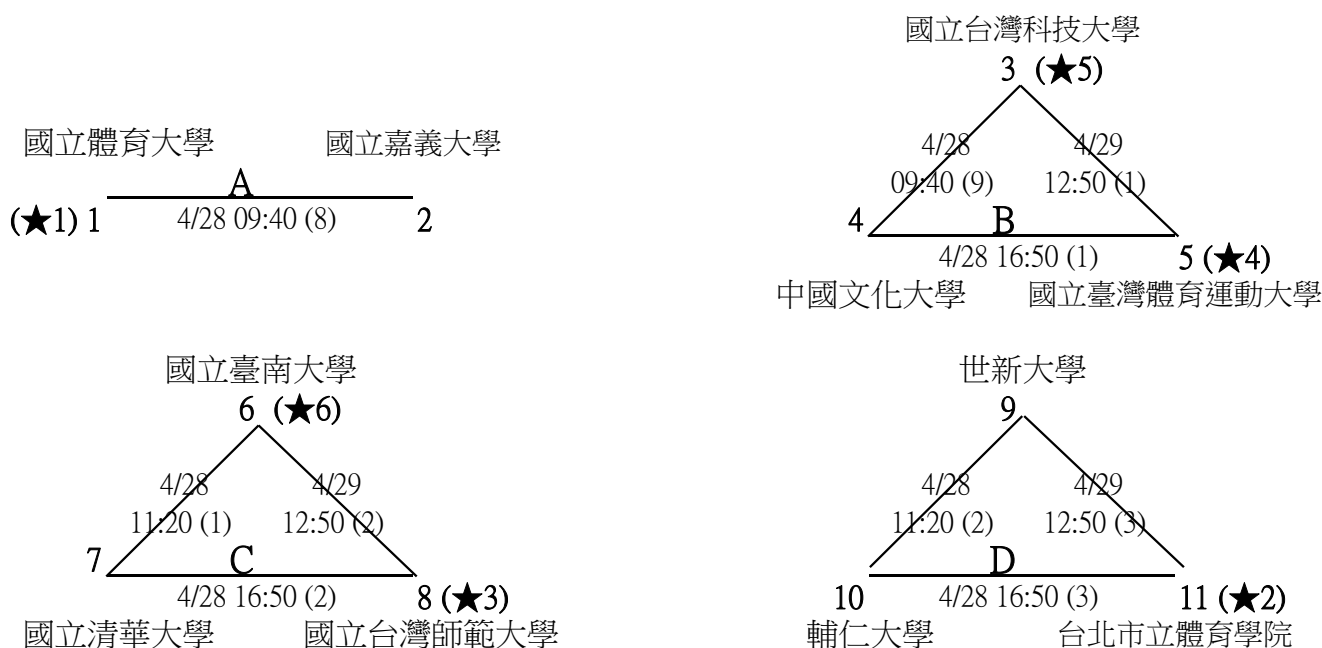

男團體 決賽： 分組第一名依序定位，分組第二名抽 2、4、5、7 號籤(預賽同組同區重抽)。

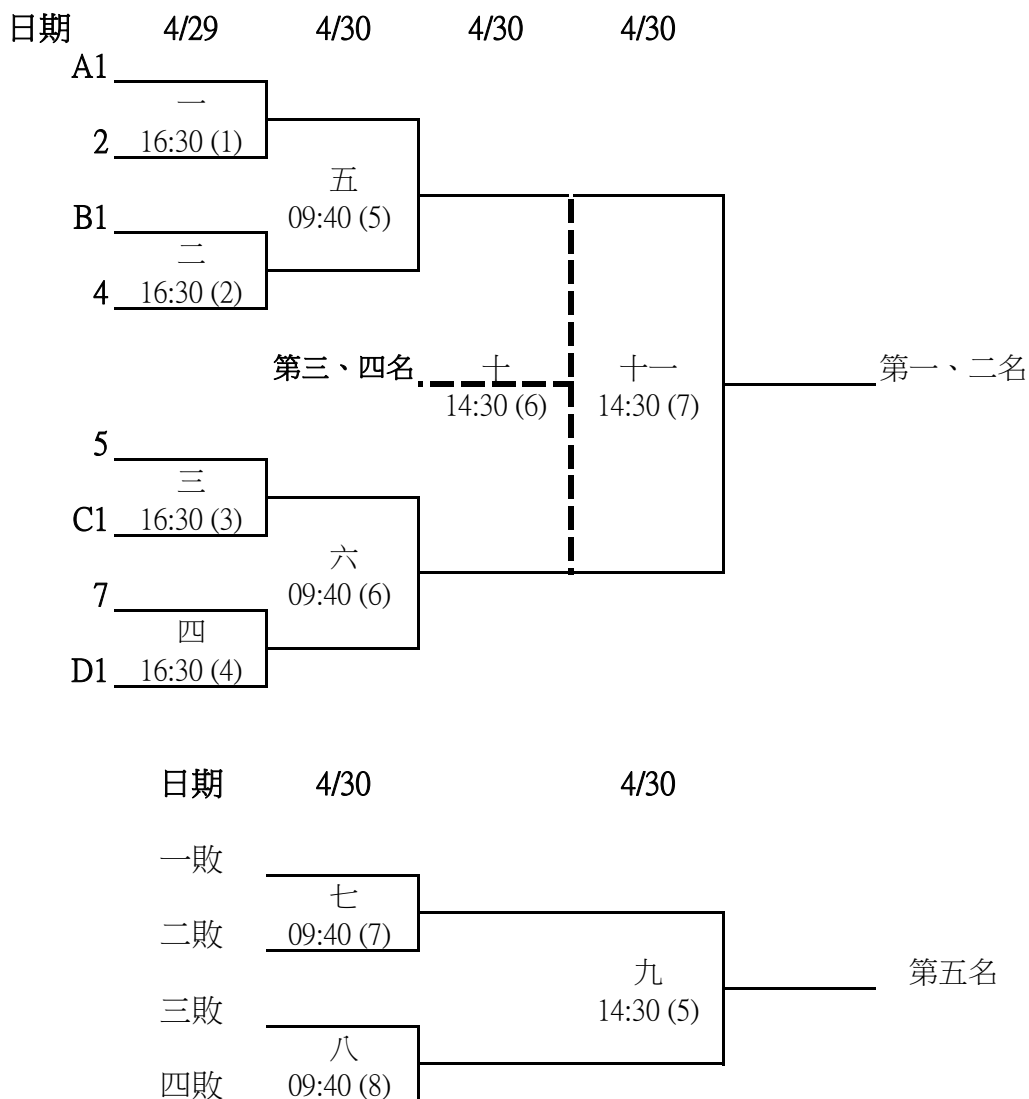

2、公開女生(甲)組團體賽：5隊，10場，取2名。

決賽：採五組循環決賽。

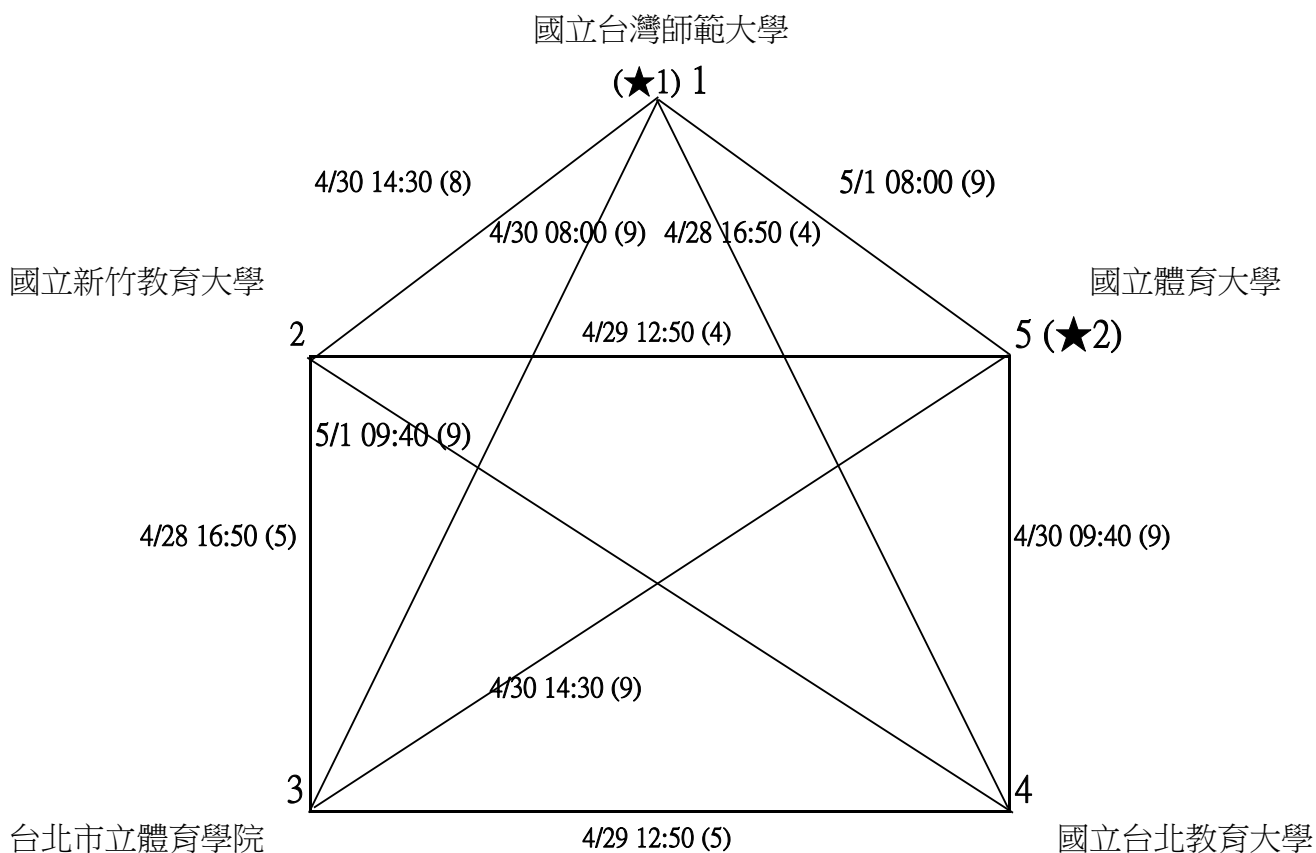

輪次	日期	時間	隊名	隊名	場地
1	4/28	16:50	1 - 4	2 - 3	(4) , (5)
2	4/29	12:50	2 - 5	3 - 4	(4) , (5)
3	4/30	08:00	1 - 3		(9)
3	4/30	09:40		4 - 5	(9)
4	4/30	14:30	1 - 2	3 - 5	(8) , (9)
5	5/1	08:00	1 - 5		(9)
5	5/1	09:40		2 - 4	(9)

	1台灣師大	2新竹教大	3市立體院	4台北教大	5國立體大
1台灣師大					
2新竹教大					
3市立體院					
4台北教大					
5國立體大					
積分					
名次					



3、公開男生(甲)組個人單打賽：71人，75場，取8名。

公開男生單打預賽 4-1 日期 4/27 4/27 4/28 4/29 4/30



3、公開男生(甲)組個人單打賽：71人，75場，取8名。

公開男生單打預賽 4-2 日期 4/27 4/27 4/28 4/29 4/30



3、公開男生(甲)組個人單打賽：71人，75場，取8名。

公開男生單打預賽 4-3 日期 4/27 4/27 4/28 4/29 4/30



★3 96 黃琨雄 / 臺北體院

3、公開男生(甲)組個人單打賽：71人，75場，取8名。

公開男生單打預賽 4-4 日期 4/27 4/27 4/28 4/29 4/30

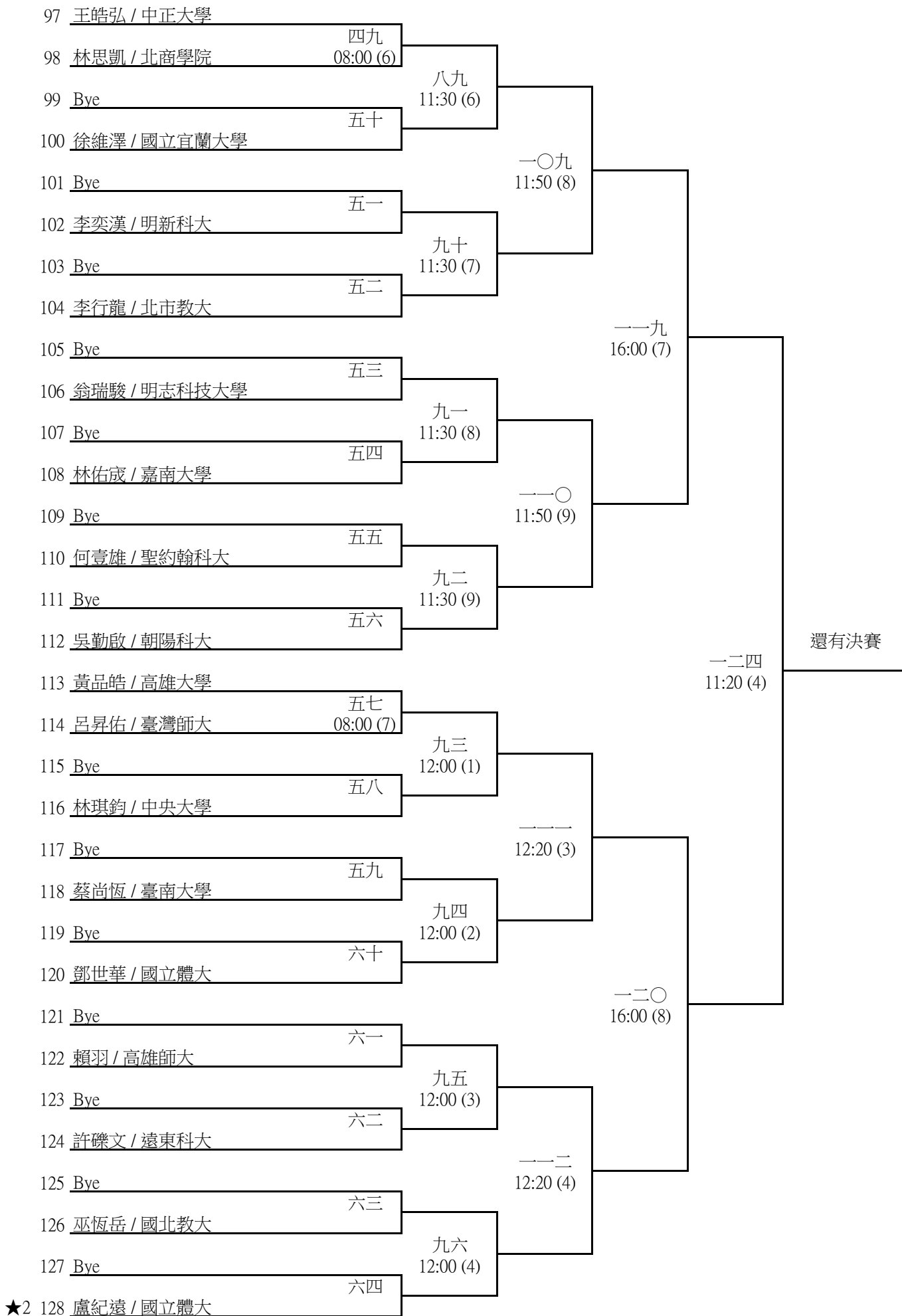

3、公開男生(甲)組個人單打賽：71人，75場，取8名。

公開男生單打決賽：

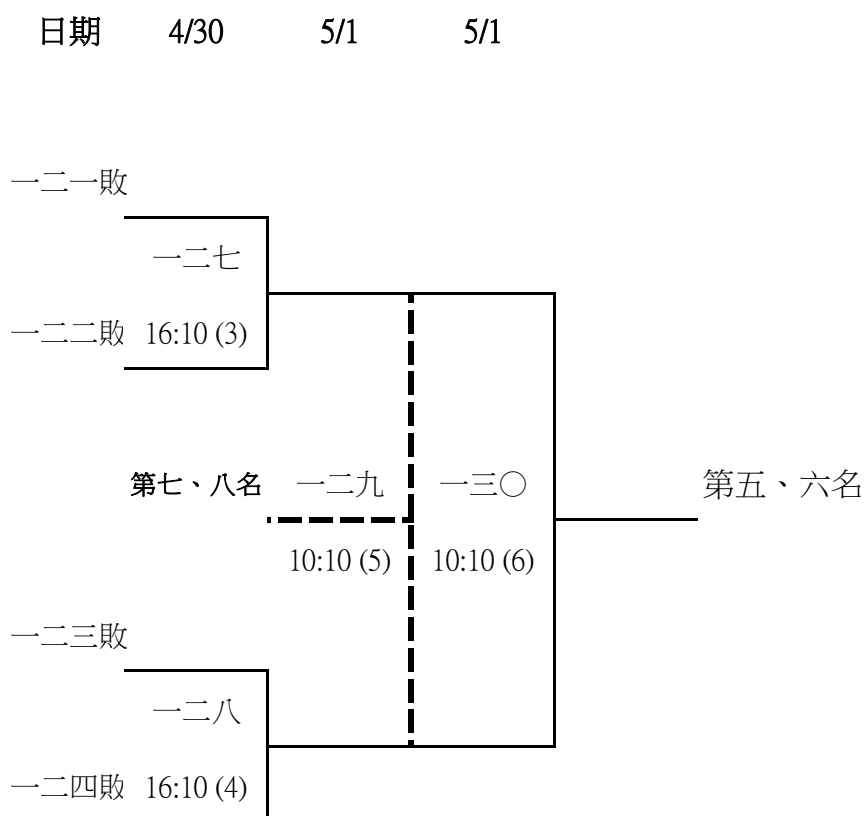
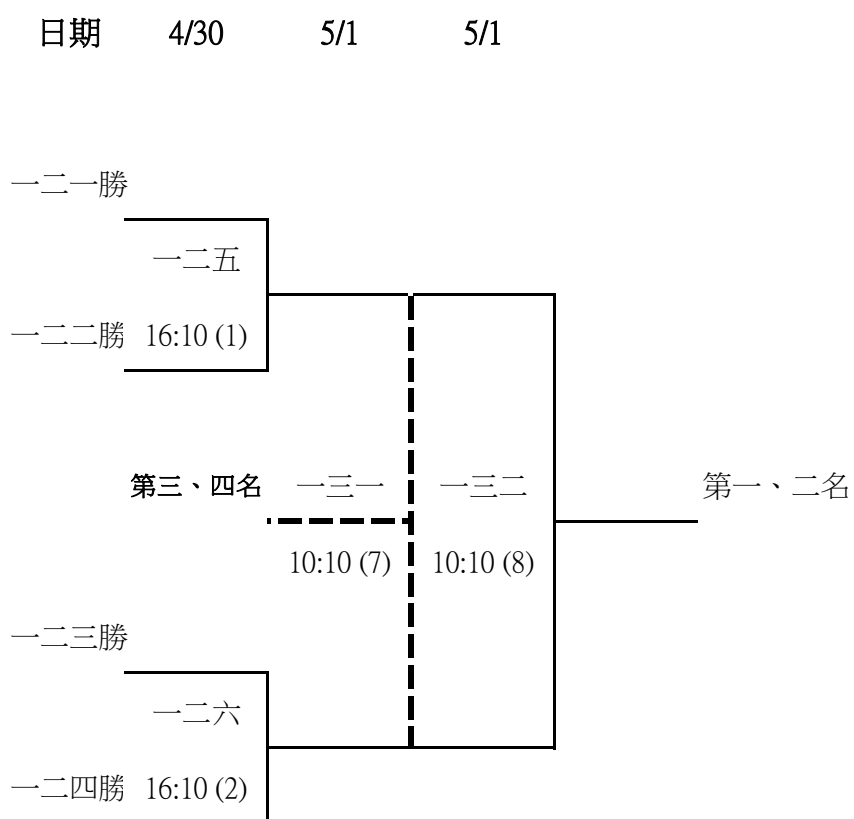

4、公開女生(甲)組個人單打賽：44人，48場，取8名。

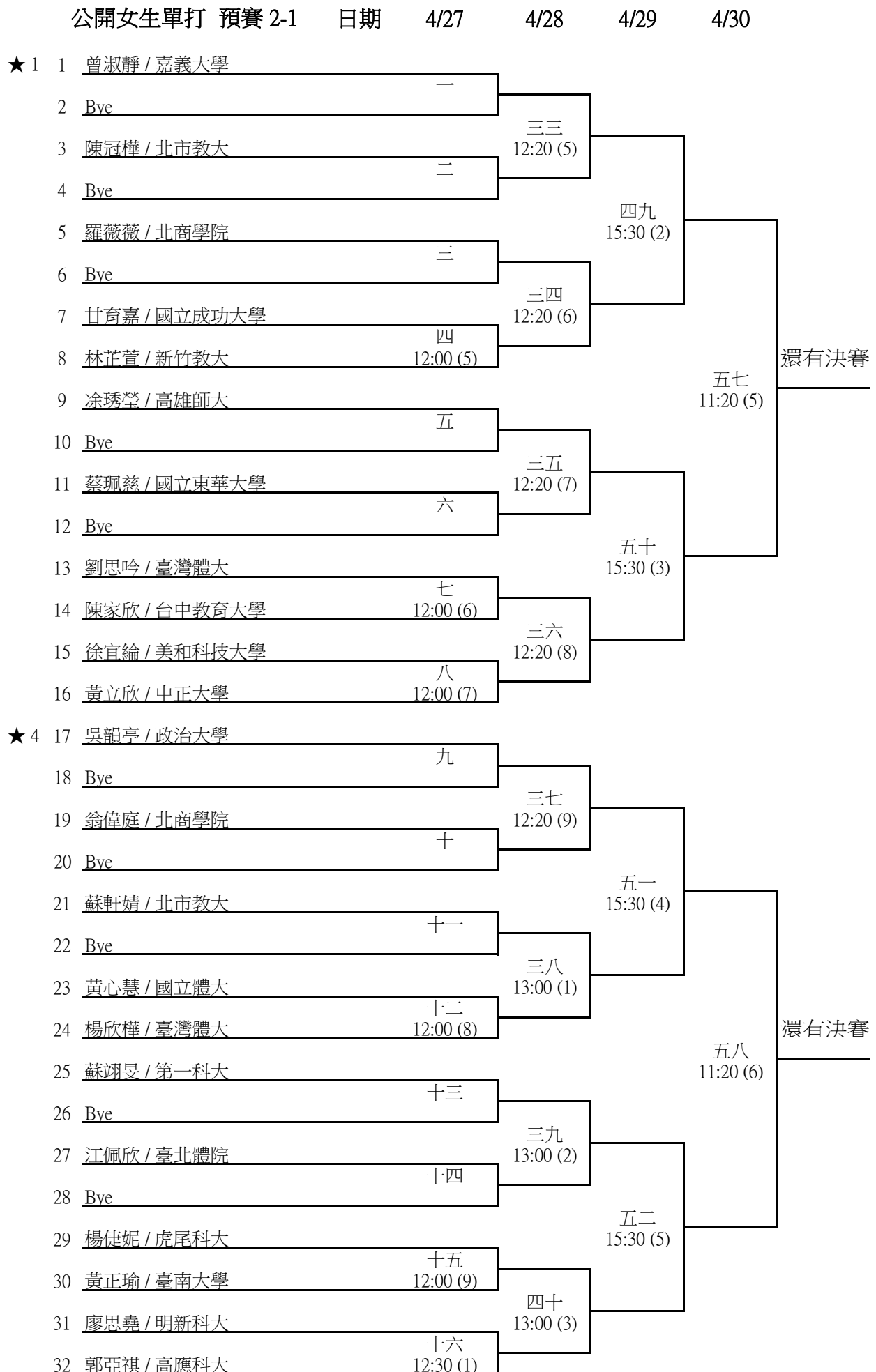

4、公開女生(甲)組個人單打賽：44人，48場，取8名。

公開女生單打 預賽 2-2	日期	4/27	4/28	4/29	4/30
33 賴巧雯 / 北商學院	十七				
34 游韻樺 / 北市教大	12:30 (2)				
35 陳雅薇 / 國立體大	十八		四一		
36 徐沐恩 / 臺南大學	12:30 (3)		13:00 (4)		
37 Bye	十九			五三	
38 劉怡均 / 臺灣體大				15:30 (6)	
39 Bye	二十		四二		
40 黃乙庭 / 嘉義大學			13:00 (5)		
41 戴資穎 / 臺北體院	二一				五九
42 吳少艾 / 國立成功大學	12:30 (4)				11:20 (7)
43 Bye	二二		四三		
44 林家儀 / 虎尾科大			13:00 (6)		
45 Bye	二三			五四	
46 鄭伊雯 / 新竹教大				15:30 (7)	
47 Bye	二四		四四		
★3 48 呂家騫 / 政治大學			13:00 (7)		
49 蔡宜珊 / 嘉義大學	二五				
50 簡佳裕 / 國立成功大學	12:30 (5)		四五		
51 陳百柔 / 國立體大	二六		13:00 (8)		
52 蘇靜怡 / 新竹教大	12:30 (6)			五五	
53 Bye	二七			15:30 (8)	
54 謝家筠 / 臺南大學			四六		
55 Bye	二八		13:00 (9)		
53 潘梓瑜 / 高應科大					六十
57 郭雅竹 / 清華大學	二九				11:20 (8)
58 張鈺雪 / 臺灣師大	12:30 (7)		四七		
59 Bye	三十		13:30 (9)		
60 黃馨誼 / 高雄大學				五六	
61 Bye	三一			15:30 (9)	
62 陳瑜萱 / 中央大學			四八		
63 Bye	三二		15:10 (9)		
★2 64 蘇致萱 / 交通大學					

還有決賽

還有決賽

4、公開女生(甲)組個人單打賽：44人，48場，取8名。

公開女生單打 決賽 日期 4/30 5/1 5/1

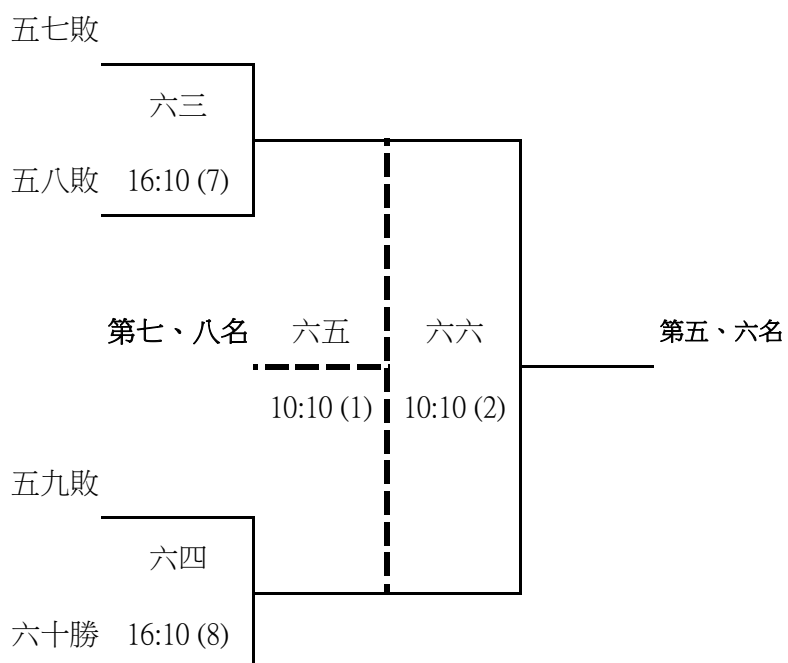
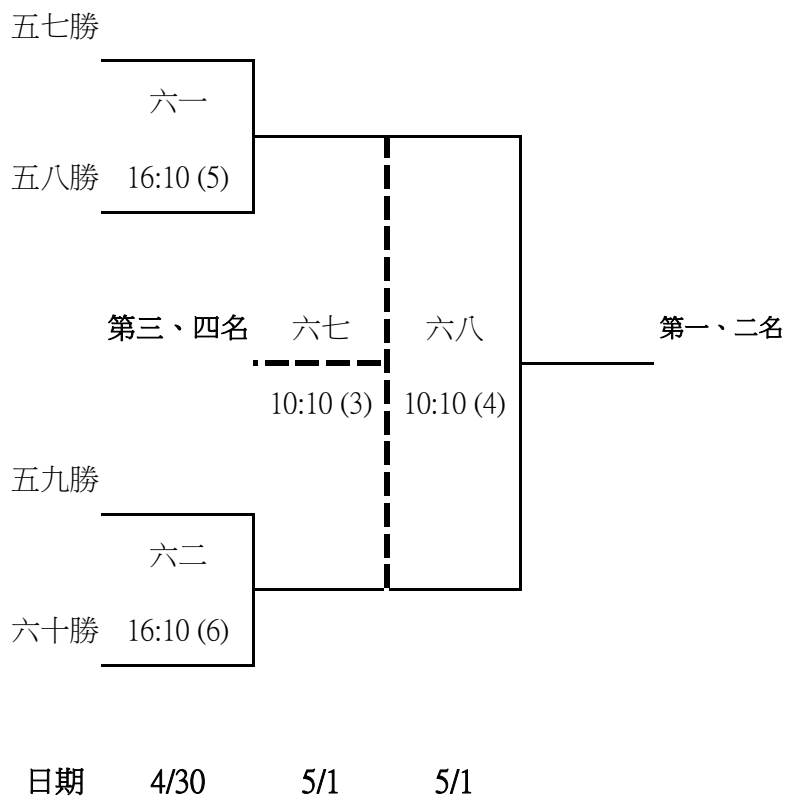



5、公開男生(甲)組個人雙打賽：47組，51場，取8名。

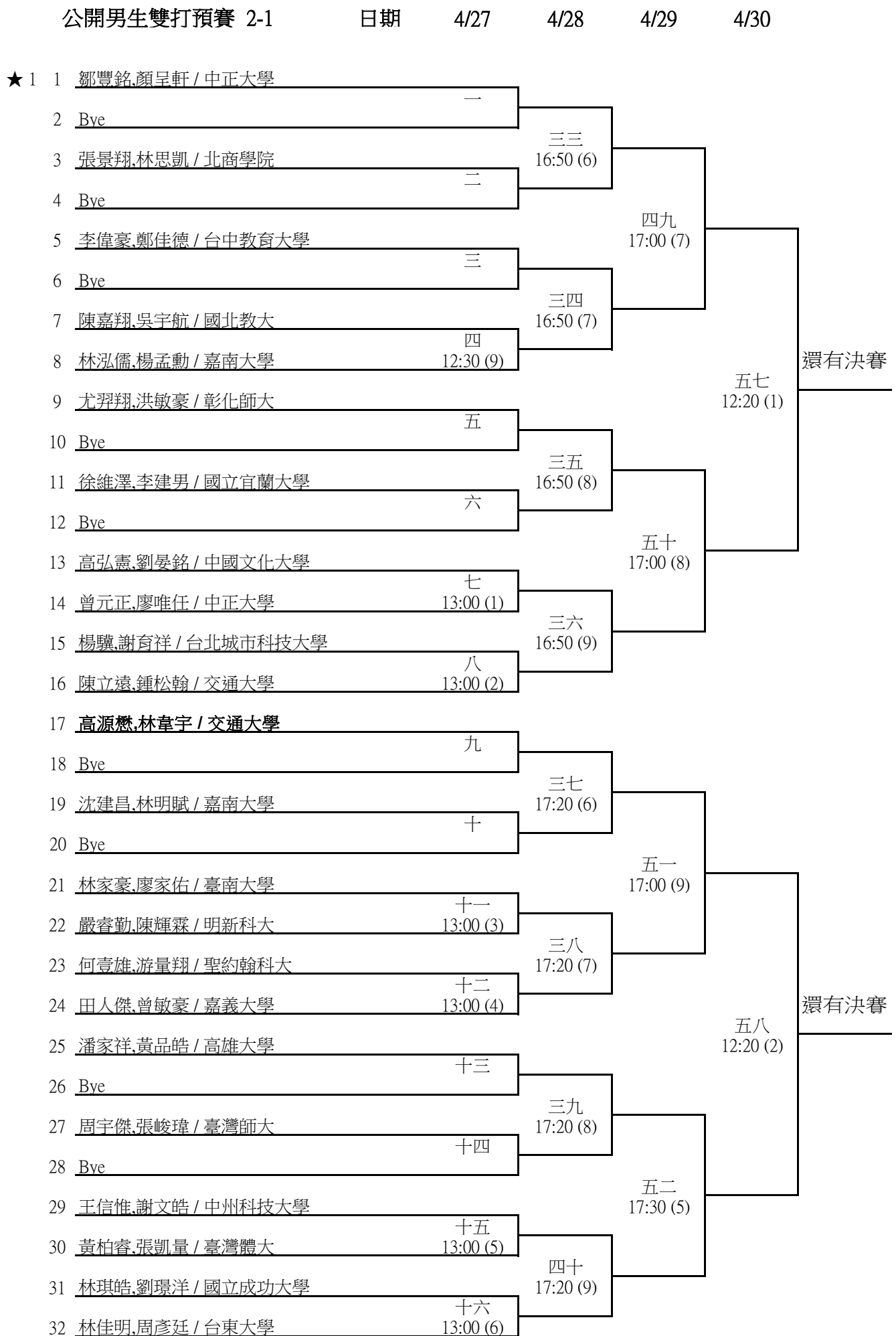

5、公開男生(甲)組個人雙打賽：47組，51場，取8名。

公開男生雙打預賽 2-2	日期	4/27	4/28	4/29	4/30	
33 徐書偉,謝喜祥 / 台東大學		十七				
34 文嘉筌,鄭堯駿 / 國立成功大學		13:00 (7)				
35 田忠誠,林冠辰 / 新竹教大		十八				
36 吳紀旻,翁剗崙 / 聖約翰科大		13:00 (8)				
37 Bye		十九				
38 蔡尚恆,江其鍵 / 臺南大學						
39 Bye						
40 謝哲豪,陳韋誠 / 樹德科大		二十				
41 洪庭彥,吳宏仁 / 臺灣體大		二一				
42 李哲輝,黃主恩 / 國立體大		13:00 (9)				
43 林兆薰,侯展承 / 高雄大學		二二				
44 陳中仁,梁睿緯 / 景文科技大學		13:30 (1)				
45 Bye		二三				
46 呂佳彬,林彥睿 / 臺北體院						
47 Bye						
48 郭書甫,葉韋齊 / 虎尾科大		二四				
49 盧紀遠,鄧世華 / 國立體大		二五				
50 王彥邦,廖宜亮 / 彰化師大		13:30 (2)				
51 陳奕傑,徐顛鑽 / 北商學院		二六				
52 范嘉宏,蔡承翰 / 新竹教大		13:30 (3)				
53 Bye		二七				
54 呂偉豪,黃博翊 / 景文科技大學						
55 Bye						
53 陳睿豐,巫恆岳 / 國北教大		二八				
57 吳胤緯,鄭明偉 / 樹德科大		二九				
58 魏真平,洪英源 / 臺北體院		13:30 (4)				
59 李金旭,林灣成 / 台中教育大學		三十				
60 林志揚,李建宥 / 虎尾科大		13:30 (5)				
61 Bye		三一				
62 田中源,尹俊凱 / 明志科技大學						
63 Bye						
64 賴羽,宋明治 / 高雄師大		三二				

四一 17:50 (6)	五三 17:30 (6)	還有決賽
四二 17:50 (7)	五九 12:20 (3)	
四三 17:50 (8)	五四 17:30 (7)	還有決賽
四四 17:50 (9)	五五 17:30 (8)	
四五 18:20 (6)	六〇 12:20 (4)	還有決賽
四六 18:20 (7)	五六 17:30 (9)	
四七 18:20 (8)	四八 18:20 (9)	

5、公開男生(甲)組個人雙打賽：47組，51場，取8名。

公開男生雙打 決賽

日期 4/30 5/1 5/1

五七勝



五八勝

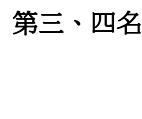
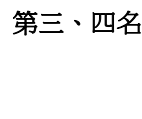

第三、四名

第一、二名

五九勝

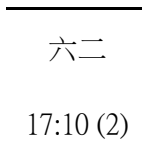

六十勝

日期 4/30 5/1 5/1

五七敗



五八敗

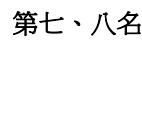
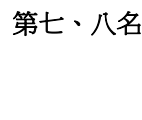

第七、八名

第五、六名

五九敗



六十勝

6、公開女生(甲)組個人雙打賽：35組，39場，取8名。

公開女生雙打 預賽 2-1

日期 4/28 4/29 4/29 4/30



6、公開女生(甲)組個人雙打賽：35組，39場，取8名。

公開女生雙打	預賽 2-2	日期	4/28	4/29	4/29	4/30
33	盧品潔,蘇軒婧 / 北市教大	十七				
34	陳百柔,吳毓倫 / 國立體大	18:20 (4)				
35	Bye			四一	09:00 (3)	
36	曾馨雅,陳心屏 / 臺南大學	十八				
37	Bye					
38	宋敏,陳昱璇 / 北商學院	十九		四二	09:00 (4)	
39	Bye					
40	簡詩芸,林孟婷 / 臺灣體大	二十				
41	Bye					
42	廖郁瑄,申葛韓 / 台中教育大學	二一		四三	09:00 (5)	
43	Bye					
44	許珮筠,鄭秀琴 / 高應科大	二二				
45	Bye					
46	李岑陵,孫艾玟 / 彰化師大	二三		四四	09:00 (6)	
47	Bye					
★3 48	陳昭蓉,黃筱婷 / 虎尾科大	二四				
49	余沛芸,鍾予瑄 / 北商學院	二五				
50	陳映婷,潘梓瑜 / 高應科大	18:20 (5)		四五	09:00 (7)	
51	Bye					
52	陳 莛,嚴偉瑄 / 輔仁大學	二六				
53	Bye					
54	楊書柔,林涓 / 臺灣師大	二七		四六	09:00 (8)	
55	Bye					
56	林芷萱,張心瑜 / 新竹教大	二八				
57	Bye					
58	吳少艾,楊采綾 / 國立成功大學	二九		四七	09:00 (9)	
59	Bye					
60	江美儀,陳祐如 / 交通大學	三十				
61	Bye					
62	郭雅竹,彭鳳均 / 清華大學	三一		四八	09:30 (9)	
63	Bye					
★2 64	吳韻亭,呂家騫 / 政治大學	三二				

五三	16:30 (8)	五九	12:20 (7)	還有決賽
五四	16:30 (9)	五五	17:00 (5)	還有決賽
五六	17:00 (6)	六十	12:20 (8)	還有決賽

6、公開女生(甲)組個人雙打賽：35組，39場，取8名。

公開女生雙打 決賽

日期 4/30 5/1 5/1

五七勝

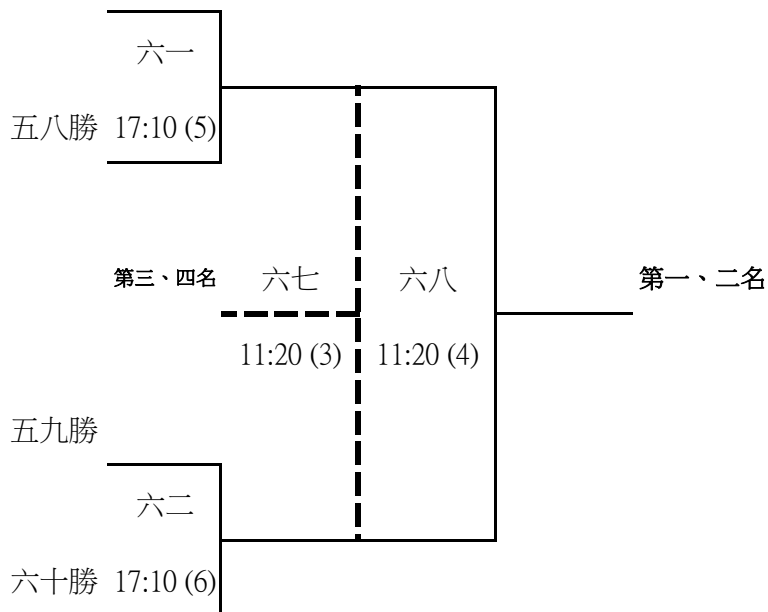

日期 4/30 5/1 5/1

五七敗

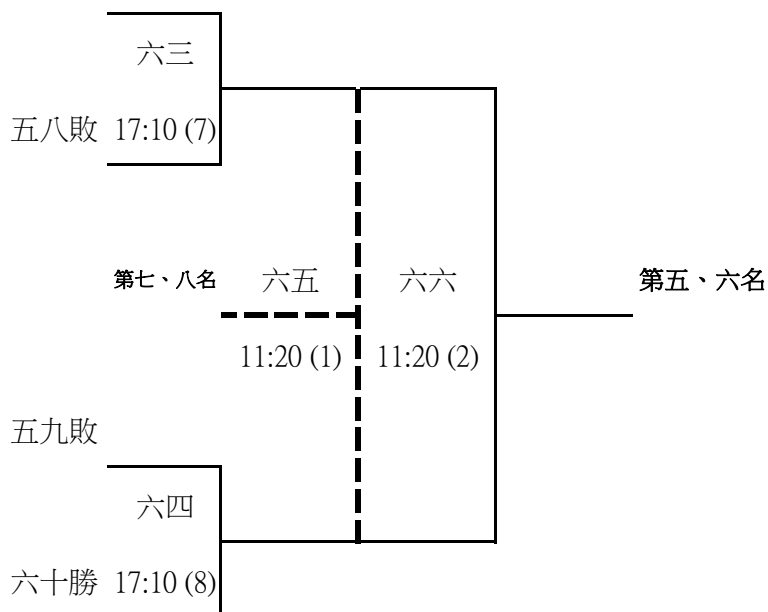

7、公開混合(甲)組個人雙打賽：37 組，41 場，取 8 名。

公開混合雙打 預賽 2 - 1		日期	4/27	4/27	4/29	4/29	
★ 1	1 劉璟洋,楊采綾 / 國立成功大學		一				
	2 Bve						
	3 林尚樞,吳宜真 / 中正大學		二				
	4 Bve						
	5 莊宗達,劉玉卿 / 北市教大		三				
	6 Bve						
	7 林琪皓,張嘉玲 / 國立成功大學		四				
	8 Bve						
	9 呂昇佑,林涓 / 臺灣師大		五				
	10 Bve						
	11 陳立遠,蘇致萱 / 交通大學		六				
	12 Bve						
	13 謝喜祥,楊孟螢 / 台東大學		七				
	14 Bve						
	15 呂佳彬,蔡佩玲 / 臺北體院		八				
	16 王志鴻,廖思堯 / 明新科大		09:00 (6)				
	17 陳祐如,林韋宇 / 交通大學		九				
	18 Bve						
	19 俞俐安,林彥睿 / 臺北體院		十				
	20 Bve						
	21 楊書柔,楊博翔 / 臺灣師大		十一				
	22 Bve						
	23 劉怡均,黃柏睿 / 臺灣體大		十二				
	24 Bve						
	25 林琪鈞,陳瑜萱 / 中央大學		十三				
	26 Bve						
	27 高婕文,尤羿翔 / 彰化師大		十四				
	28 Bve						
	29 林子翔,鄭秀琴 / 高應科大		十五				
	30 Bve						
	31 葉韋齊,黃筱婷 / 虎尾科大		十六				
	32 潘家祥,劉宛蓁 / 高雄大學		09:00 (7)				

三三 14:30 (1)	四九 08:00 (1)	五七 10:00 (9)	還有決賽
三四 14:30 (2)	五五 08:00 (2)	五八 10:30 (9)	還有決賽
三五 14:30 (3)	五一 08:00 (3)		
三六 14:30 (4)	五二 08:00 (4)		
三七 14:30 (5)			
三八 14:30 (6)			
三九 14:30 (7)			
四十 14:30 (8)			

7、公開混合(甲)組個人雙打賽：37 組，41 場，取 8 名。



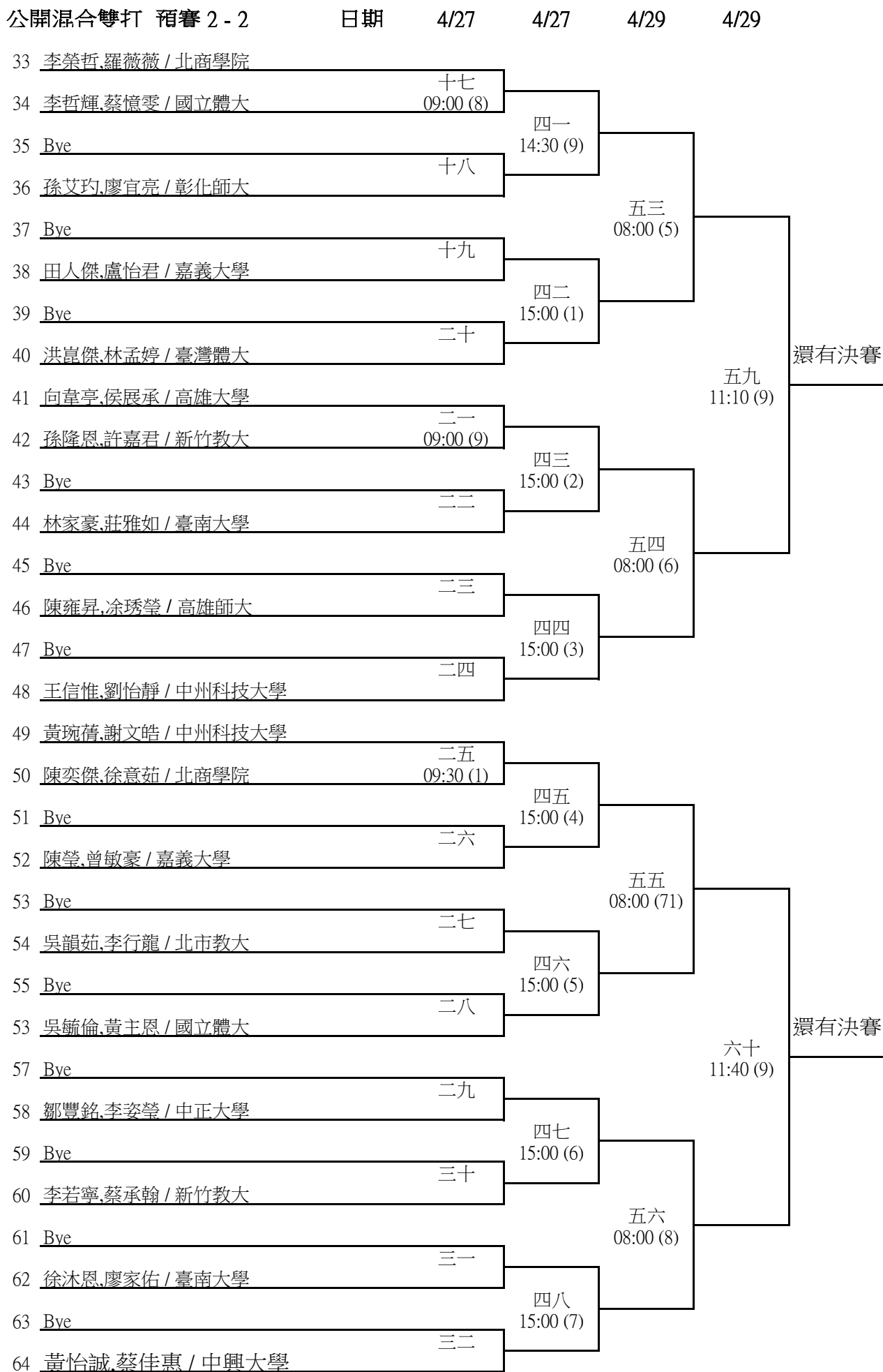

7、公開混合(甲)組個人雙打賽：37 組 ， 41 場，取 8 名。

公開混合雙打 決賽

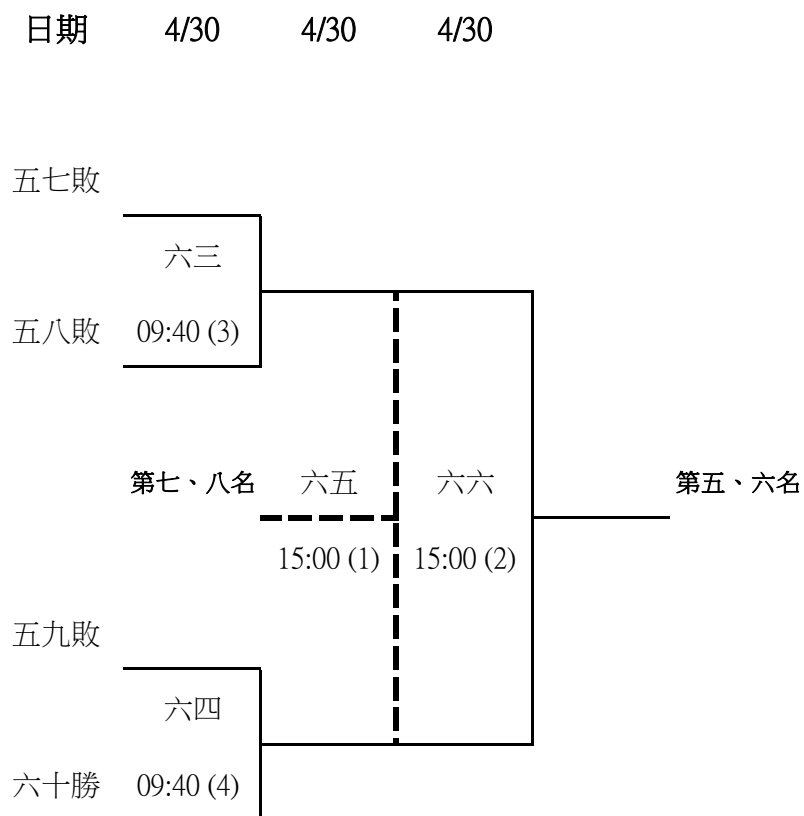
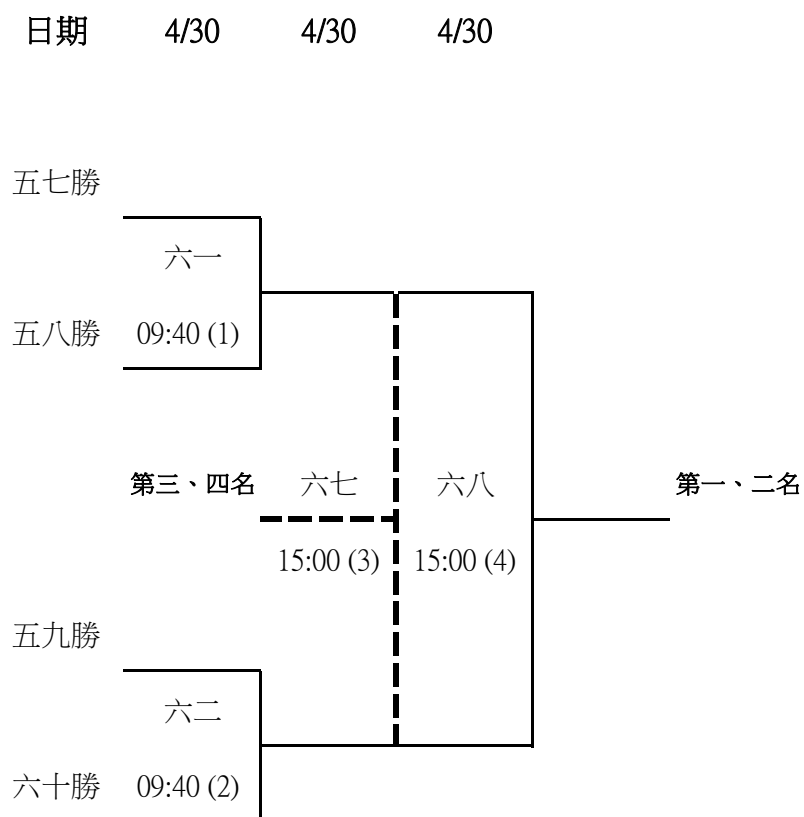

8、一般男生(乙)組團體賽：16隊，36場，取8名。

男團體 預賽：各組取二名進入決賽。

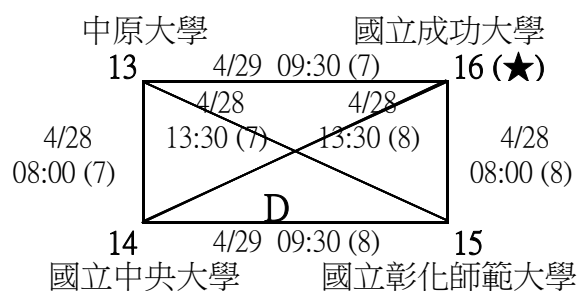
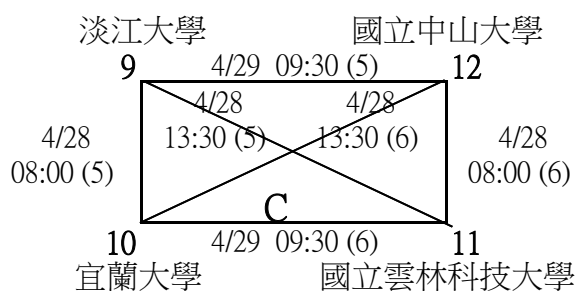
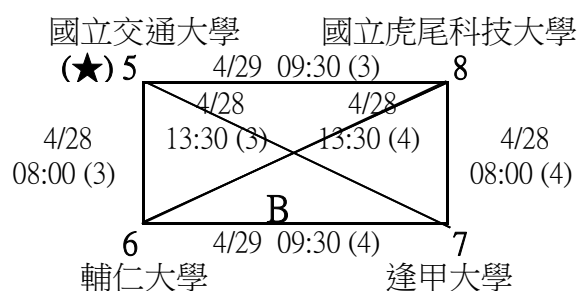
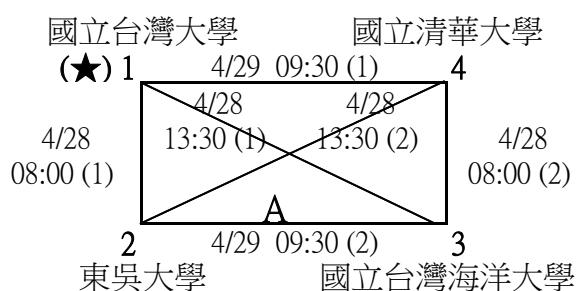

男團體 決賽：分組第一名抽 1、3、6、8，分組第二名抽 2、4、5、7號籤(預賽同組同區重抽)。

日期      4/30      4/30      5/1      5/1

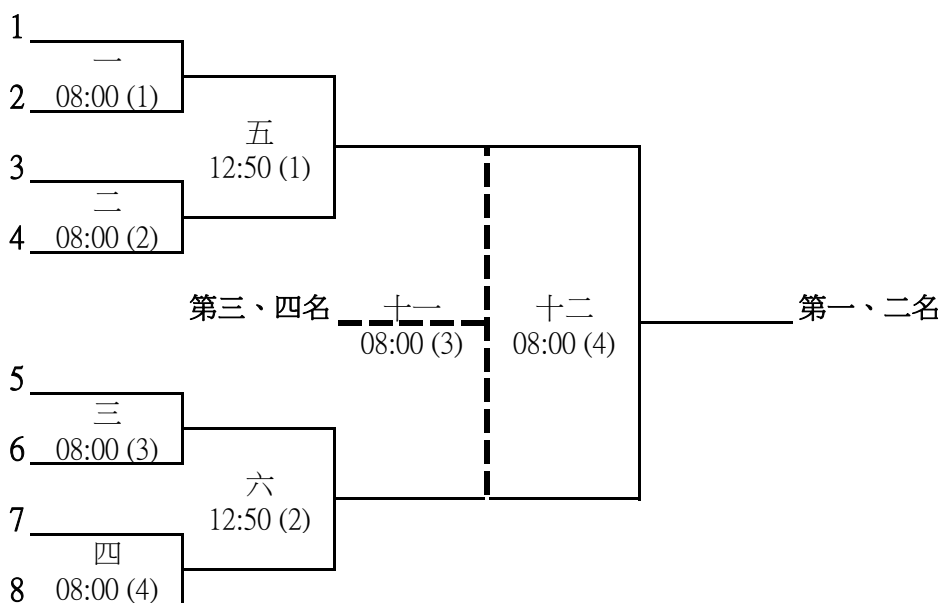

日期      4/30      5/1      5/1

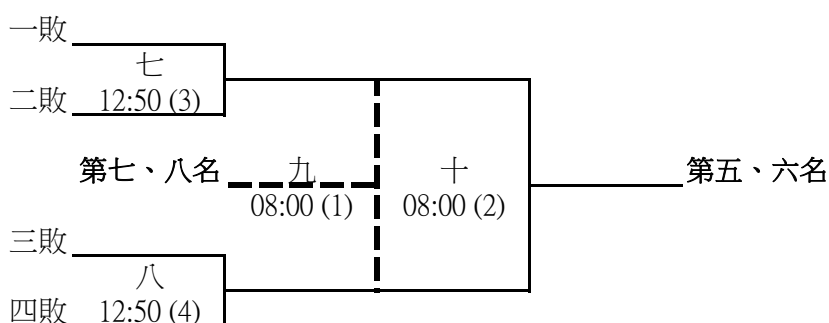

9、一般女生(乙)組團體賽：16 隊，36 場，取 8 名。

女團體 預賽：各組取二名進入決賽。

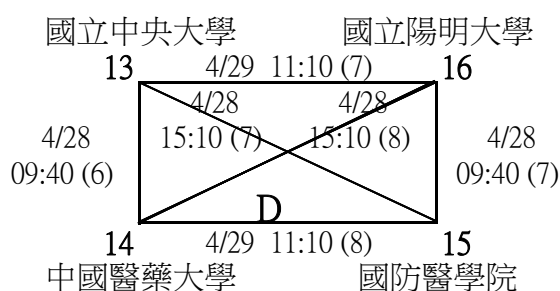
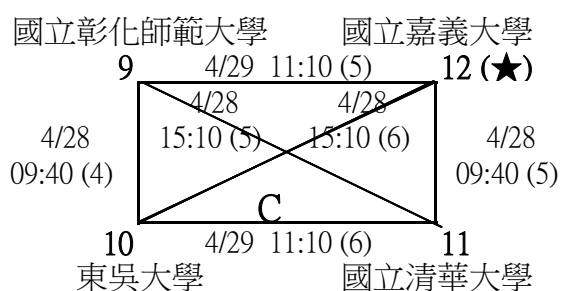
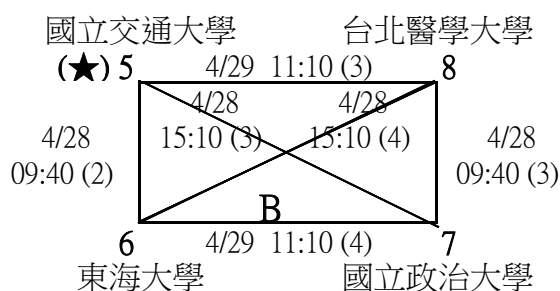
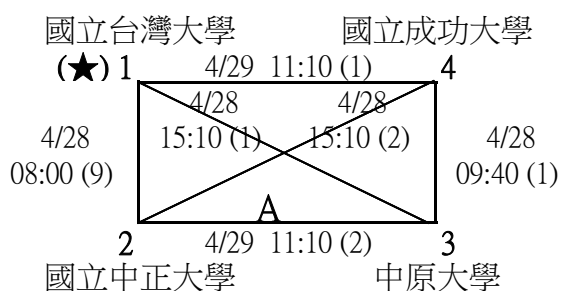

女團體 決賽：分組第一名抽 1、3、6、8，分組第二名抽 2、4、5、7號籤(預賽同組同區重抽)。

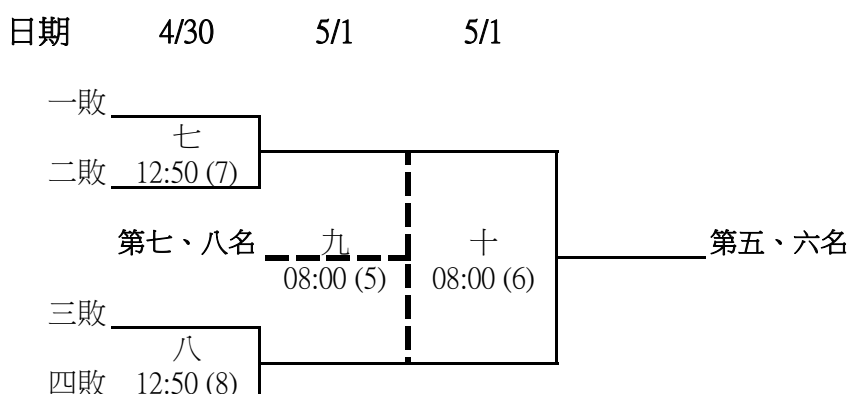
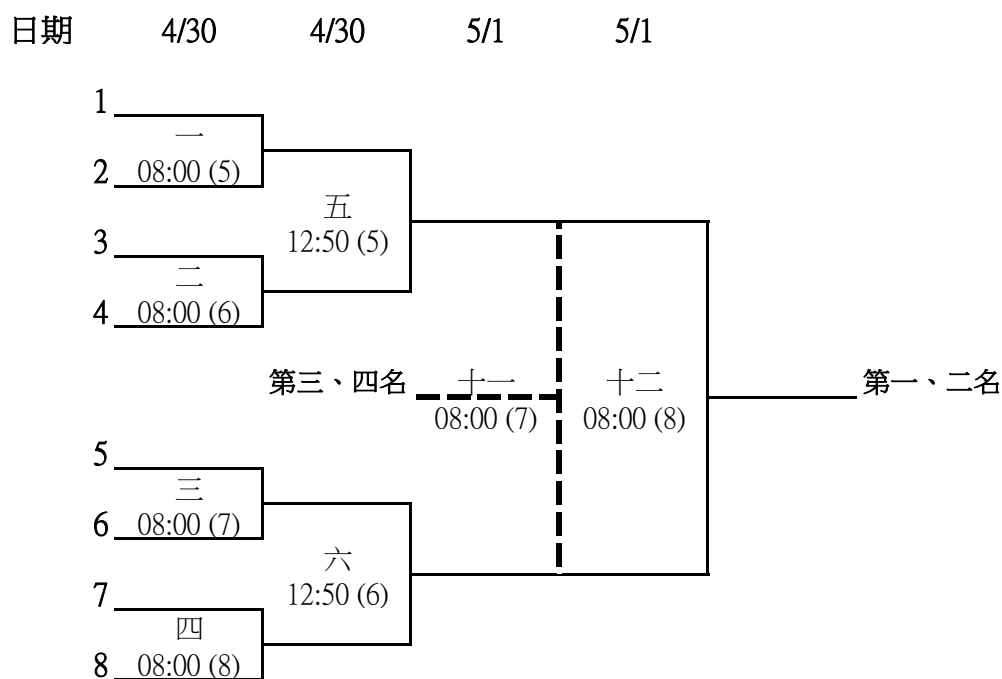

10、一般男生(乙)組個人單打賽：32人，36場，取8名。

預賽	日期	4/27	4/29	4/30	
1 周渲洋 / 建國科大		一			
2 蔡尹宸 / 臺北醫大	08:00 (8)		十七		
3 洪偉碩 / 長榮大學		二	13:20 (9)		
4 黃信堃 / 嘉義大學	08:00 (9)			二五	還有決賽
5 曾子恆 / 崑山科大		三		10:10 (1)	
6 邱彥博 / 國立勤益科大	08:30 (1)		十八		
7 張華升 / 陽明大學		四	13:50 (6)		
8 陳明德 / 樹德科大	08:30 (2)				
★ 9 陳儀安 / 北商學院		五			
10 陳冠儒 / 臺北醫大	08:30 (3)		十九		
11 許書維 / 國立東華大學		六	13:50 (7)		
12 鄭大為 / 遠東科大	08:30 (4)			二六	還有決賽
13 葉耀文 / 台北城市科技大學		七		10:10 (2)	
14 方孟緯 / 高雄餐旅大學	08:30 (5)		二十		
15 吳星蔚 / 中國文化大學		八	13:50 (8)		
16 周子硯 / 僑光科大	08:30 (6)				
17 廖俊南 / 建國科大		九			
18 葉揚 / 中國文化大學	08:30 (7)		二一		
19 張至傑 / 國立東華大學		十	13:50 (9)		
20 詹杰翰 / 陸軍專校	08:30 (8)			二七	還有決賽
21 蘇鼎元 / 交通大學		十一		10:10 (3)	
22 余函恩 / 明志科技大學	08:30 (9)		二二		
23 林子翔 / 臺灣體大		十二	14:30 (1)		
★ 24 葉志榮 / 高雄師大	09:00 (1)				
25 劉育信 / 建國科大		十三			
26 黃維倫 / 臺北醫大	09:00 (2)		二三		
27 陳勝浩 / 高苑科技大學		十四	14:30 (2)		
28 鄭欽全 / 台北海洋學院	09:00 (3)			二八	還有決賽
29 朱惠圓 / 聖母專校		十五		10:10 (4)	
30 黃建維 / 台灣首府大學	09:00 (4)		二四		
31 張承平 / 清華大學		十六	14:30 (3)		
★ 32 陳傑民 / 僑光科大	09:00 (5)				

10、一般男生(乙)組個人單打賽：32人，36場，取8名。

決賽

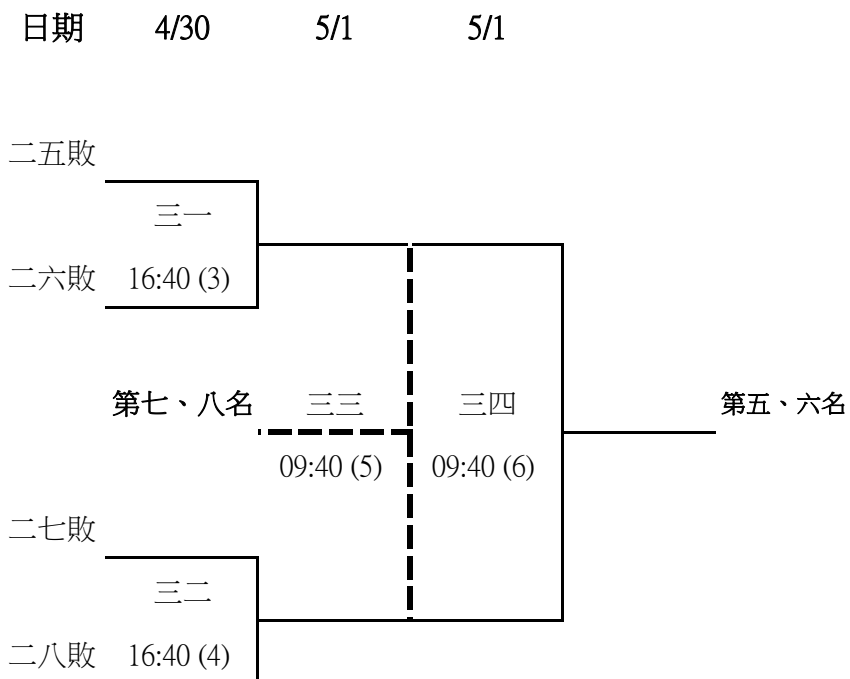
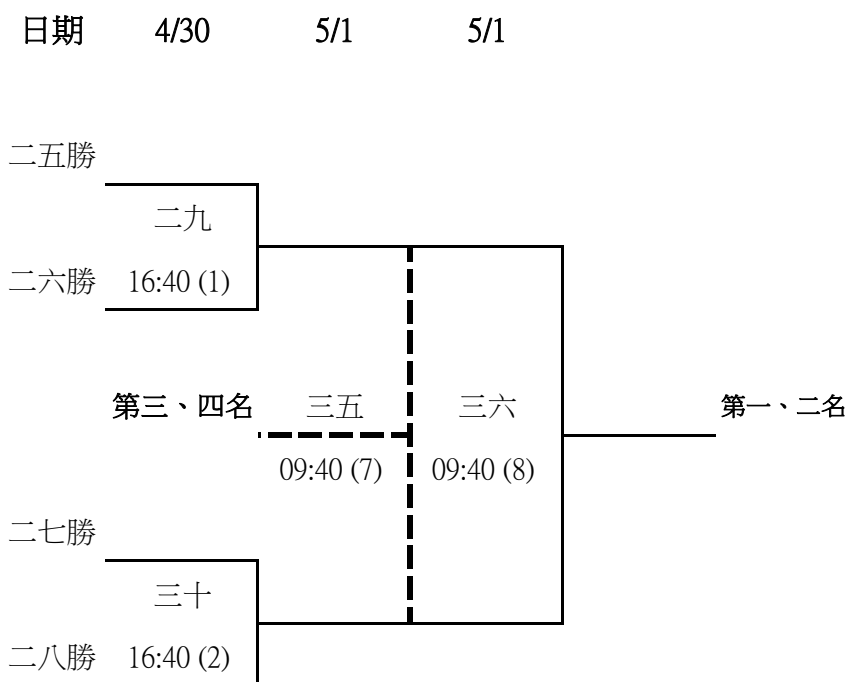

11、一般女生(乙)組個人單打賽：32人，36場，取8名。

預賽	日期	4/27	4/29	4/30	
★ 1	劉芳岑 / 台灣首府大學	一			
2	陳虹樺 / 台東大學	09:30 (2)			
3	王靜萱 / 臺灣體大	二	十七 12:10 (9)		
4	戴姿純 / 輔英科大	09:30 (3)			
5	依仰拿難 / 大葉大學	三		二五 10:40 (1)	還有決賽
6	高妤君 / 中臺科大	09:30 (4)			
7	周妤 / 馬偕專校	四	十八 12:50 (6)		
8	黃于庭 / 中央大學	09:30 (5)			
9	林昱廷 / 國北教大	五			
10	陳宥騏 / 真理大學	09:30 (6)			
11	洪琬鈞 / 德明財經科大	六	十九 12:50 (7)		
12	范智雯 / 靜宜大學	09:30 (7)		二六 10:40 (2)	還有決賽
13	陳宜均 / 僑光科大	七			
14	江忻卉 / 實踐大學	09:30 (8)			
15	游巧喻 / 輔仁大學	八	二十 12:50 (8)		
16	陳詩玲 / 銘傳大學	09:30 (9)			
17	楊喬宇 / 輔仁大學	九			
18	鍾采容 / 銘傳大學	10:00 (1)	二一 12:50 (9)		
19	胡宜岑 / 建國科大	十			
20	王敏玟 / 嘉南大學	10:00 (2)		二七 10:40 (3)	還有決賽
21	周奕岑 / 仁德醫專	十一			
22	謝孟潔 / 樹德科大	10:00 (3)			
23	賴筱婷 / 慈濟大學	十二	二二 13:20 (6)		
★ 24	陳瑋 / 明新科大	10:00 (4)			
25	賴芸 / 台東大學	十三			
26	陳思韻 / 高雄師大	10:00 (5)			
27	溫承容 / 朝陽科大	十四	二三 13:20 (7)		
28	李嘉祁 / 高雄大學	10:00 (6)			
29	劉惠琳 / 大同大學	十五		二八 10:40 (4)	還有決賽
30	陳又瑄 / 臺灣體大	10:00 (7)			
31	葉佳蓉 / 國立臺北大學	十六	二四 13:20 (8)		
★ 32	王子翎 / 國北教大	10:00 (8)			

11、一般女生(乙)組個人單打賽：32人，36場，取8名。

決賽

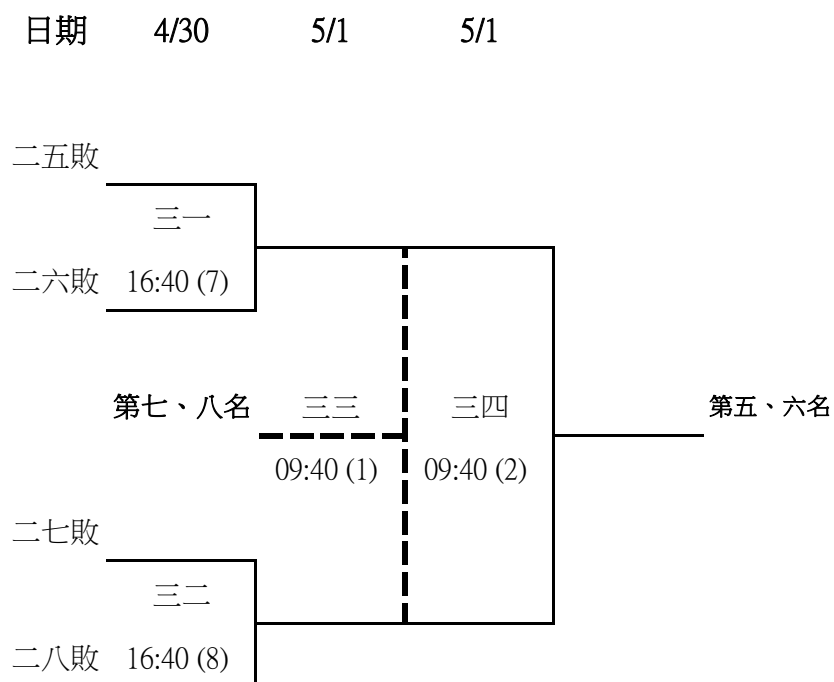
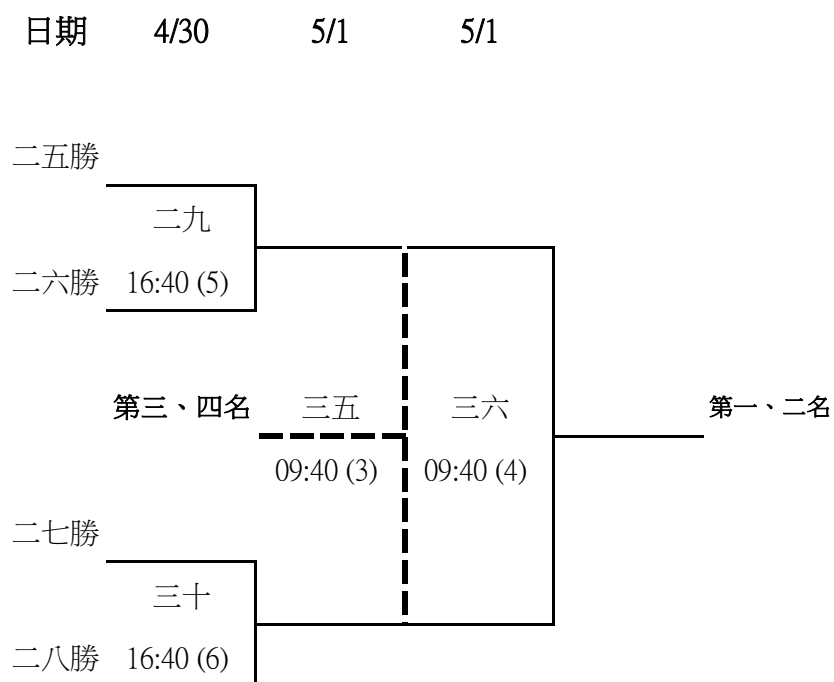

12、一般男生 (乙) 組個人雙打賽：16 組，20 場，取 8 名。

預賽		日期	4/29	4/30	
★	1 張華升,張稚鑫 / 陽明大學		一		
	2 黎承祖,陳竝融 / 靜宜大學		15:00 (3)		
	3 盧冠廷,白宗軒 / 明志科技大學			九	還有決賽
	4 陳彥澈,陳明德 / 樹德科大		15:00 (4)	11:50 (1)	
★	5 洪偉碩,莊程詔 / 長榮大學		二		
	6 劉育信,廖宜豪 / 建國科大		15:00 (5)		
	7 張文賓,彭彥霖 / 明新科大			十	還有決賽
	8 詹孟德,曾才鳴 / 臺灣大學		15:00 (6)	11:50 (2)	
	9 李成皓,蔡尚綸 / 臺灣大學		三		
	10 洪光中,葉揚 / 中國文化大學		15:00 (7)		
	11 馮愉仁,陳勝浩 / 高苑科技大學			十一	還有決賽
	12 黃柏堯,陳介夫 / 臺北醫大		15:00 (8)	11:50 (3)	
	13 張逢嘉,曾威霖 / 輔英科大		四		
	14 翁泰源,黃信堃 / 嘉義大學		15:00 (9)		
	15 陳威利,蔡維中 / 佛光大學			十二	還有決賽
★	16 鄭庭偉,張瑋宏 / 靜宜大學		15:30 (1)	11:50 (4)	

決賽

日期	4/30	5/1	5/1	
九勝				
十勝		十三		
	17:40 (1)			
	第三、四名	十九	二十	第一、二名
		10:40 (7)	10:40 (8)	
十一勝				
十二勝		十四		
	17:40 (2)			

日期	4/30	5/1	5/1	
九敗				
十敗		十五		
	17:40 (3)			
	第七、八名	十七	十八	第五、六名
		10:40 (5)	10:40 (6)	
十一敗				
十二敗		十六		
	17:40 (4)			



13、一般女生(乙)組個人雙打賽：16組，20場，取8名。

預賽		日期	4/29	4/30	
★	1 李容伶,賴芸 / 台東大學		一		
	2 江忻卉,胡家盈 / 實踐大學		14:30 (4)		
	3 蔡宛庭,秦麗筑 / 清華大學			九	還有決賽
	4 蔡挹芬,盧傳慧 / 國立東華大學		14:30 (5)	11:50 (5)	
★	5 廖玟婷,廖芷嫻 / 台北護大		二		
	6 范智雯,李伊容 / 靜宜大學		14:30 (6)		
	7 伍珮棻,郭依喬 / 文藻學院			十	還有決賽
	8 方霽筑,林芳如 / 長榮大學		14:30 (7)	11:50 (6)	
	9 陳品婕,謝佳吟 / 聖約翰科大		三		
	10 劉惠琳,林文翊 / 大同大學		14:30 (8)		
	11 黃子璇,劉芸汝 / 逢甲大學			十一	還有決賽
	12 陳宜均,李思瑩 / 僑光科大		14:30 (9)	11:50 (7)	
★	13 游巧喻,楊喬宇 / 輔仁大學		四		
	14 林佳儒,陳又瑄 / 臺灣體大		15:00 (1)		
	15 陳詩玲,林奕玳 / 銘傳大學			十二	還有決賽
	16 吳珮榕,王子云 / 澎湖科大		15:00 (2)	11:50 (8)	

決賽		日期	4/30	5/1	5/1	
	九勝					
	十勝		十三			
			17:40 (5)			
			第三、四名	十九	二十	第一、二名
				10:40 (3)	10:40 (4)	
	十一勝					
	十二勝		十四			
			17:40 (6)			
		日期	4/30	5/1	5/1	
	九敗					
	十敗		十五			
			17:40 (7)			
			第七、八名	十七	十八	第五、六名
				10:40 (1)	10:40 (2)	
	十一敗					
	十二敗		十六			
			17:40 (8)			

14、一般混合(乙)組個人雙打賽：16組，20場，取8名。

預賽		日期	4/27	4/29	
★	1	劉芳岑,陳忠翠 / 台灣首府大學	一		
	2	鄭庭偉,李伊容 / 靜宜大學	14:00 (1)		
	3	劉俊宏,江璧慈 / 大同學院	二		
	4	林子翔,林佳儒 / 臺灣體大	14:00 (2)		
				九	還有決賽
				08:00 (9)	
★	5	陳傑民,李思瑩 / 僑光科大	三		
	6	鄭雋蒔,吳亭諭 / 慈濟大學	14:00 (3)		
	7	梁冠琳,吳星蔚 / 中國文化大學	四		
	8	黃郁芸,張稚鑫 / 陽明大學	14:00 (4)		
				十	還有決賽
				08:30 (1)	
	9	劉沈峰,賴筱婷 / 慈濟大學	五		
	10	陳建嘉,楊芷恩 / 輔英科大	14:00 (5)		
	11	劉筱蓉,王亮鈞 / 朝陽科大	六		
	12	詹杰翰,李家欣 / 陸軍專校	14:00 (6)		
				十一	還有決賽
				08:30 (2)	
	13	曾才鳴,羅莉婷 / 臺灣大學	七		
	14	馬維智,王敏玟 / 嘉南大學	14:00 (7)		
	15	林韻菁,吳佳晏 / 致理技術學院	八		
				十二	還有決賽
				08:30 (3)	
★	16	楊騏,廖芷嫻 / 台北護大	八		
			14:00 (8)		

決賽

日期	4/29	4/30	4/30	
九勝				
十勝	十三			
	18:00 (6)			
		十九	二十	第一、二名
		15:30 (3)	15:30 (4)	
十一勝				
十二勝	十四			
	18:00 (7)			
日期	4/29	4/30	4/30	
九敗				
十敗	十五			
	18:00 (8)			
		十七	十八	第五、六名
		15:30 (1)	15:30 (2)	
十一敗				
十二敗	十六			
	18:00 (9)			

# 中華民國102年全國大專校院運動會 公開組羽球會內賽團體組成績表

時間：102年4月27日至5月01日

地點：宜蘭大學體育館

團體組：

項目	第一名	第二名	第三名	第四名	第五名	第六名	第七名	第八名
男子團體								
女子團體	第一名	第二名	第三名	第四名	第五名	第六名	第七名	第八名



# 中華民國102年全國大專校院運動會 一般組羽球會內賽團體組成績表

時間：102年4月27日至5月01日

地點：宜蘭大學體育館

項目	第一名	第二名	第三名	第四名	第五名	第六名	第七名	第八名
男子團體								
女子團體	第一名	第二名	第三名	第四名	第五名	第六名	第七名	第八名

